

WEC TX

Sender
Benutzerhandbuch

Vorwort

Vielen Dank, dass Sie Godox-Produkte gekauft haben. Willkommen bei Godox drahtloser Lavalier-Mikrofonsender WEC IX. Dieses Produkt ist klein, von langer Lebensdauer und verwendet das Band von 2,4-GHz zur Übertragung von Audiosignalen. Es eignet sich für Live-Übertragungen, Interviews, Eltern-Kind-Unterricht, kurze Videos, Außenaufnahmen und andere Szenen.

Bevor Sie dieses Produkt verwenden, lesen Sie bitte das Handbuch sorgfältig durch, um es richtig zu bedienen und zu verwenden.

Hauptmerkmale:

- Globale universelle 2,4GHz-Funktechnologie im Frequenzband;
- Nach erfolgreicher Paarung mit dem Empfänger kann die Funkreichweite bis zu 200 Meter betragen;
- Verlustfreie Klangqualität, Ein-Tasten-Rauschunterdrückung;
- Es verfügt über eine eingebaute Lithiumbatterie für eine lange Akkulaufzeit;
- Es gibt zwei Lademethoden: Aufladen per USB-C / Ladebox;

Warnung

- ⚠ Das Mikrofon ist ein Präzisionsgerät. Bitte lassen Sie es nicht fallen oder getroffen werden, um einen Ausfall zu vermeiden.
- ⚠ Bitte zerlegen, modifizieren oder reparieren Sie dieses Produkt nicht privat. Wenn das Produkt ausfällt, muss es vom Unternehmen oder autorisiertem Wartungspersonal überprüft und repariert werden.
- ⚠ Bitte halten Sie es trocken, halten Sie dieses Produkt nicht mit nassen Händen und tauchen Sie es nicht in Wasser oder setzen Sie es Regen aus.
- ⚠ Lagern Sie dieses Produkt nicht in direktem Sonnenlicht, in der Nähe von Heizgeräten oder an heißen, feuchten oder staubigen Orten.
- ⚠ Bitte lassen Sie Kinder nicht mit diesem Produkt in Berührung kommen, um Unfälle zu vermeiden.
- ⚠ Verwenden Sie es nicht in brennbaren und explosiven Umgebungen. Achten Sie in diesen Fällen auf die zugehörigen Warnschilder.
- ⚠ Stellen Sie es nicht in einer Umgebung mit hohen Temperaturen von mehr als 50 Grad Celsius auf.
- ⚠ Bitte lesen Sie die Warnungen oder Anweisungen des Herstellers sorgfältig durch und befolgen Sie sie.

Produktstruktur

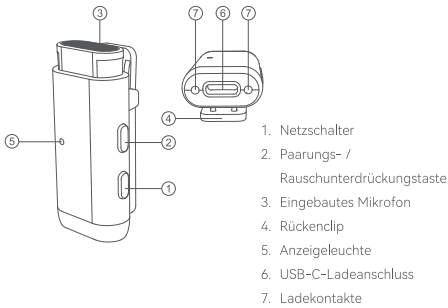

Packliste

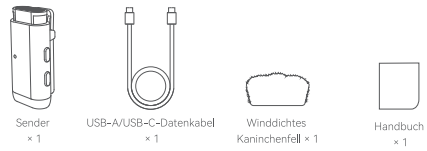

Hilfsreiche Tipps:
Die Bilder im Handbuch sind schematische Diagramme, die nur alsReferenz dienen. Aufgrund der kontinuierlichen Aktualisierung und Aktualisierung des Produkts kann es zu Unterschieden zwischen dem physischen Produkt und den Bildern kommen. Bitte beziehen Sie sich auf das physische Produkt.

Bedienungsanleitung

1. Ein-/Ausschalten

1.1 Bedienungsanleitung

Halten Sie den Netzschalter des Senders < > 2 Sekunden lang gedrückt, um ihn ein- / auszuschalten. Nehmen Sie das Gerät aus dem Ladekoffer und schalten Sie ihn automatisch ein. Legen Sie es in das Ladekoffer und es wird automatisch ausgeschaltet.

Hinweis: Wenn der Sender nach dem Einschalten länger als 5 Minuten nicht erfolgreich mit dem Empfänger gekoppelt wurde, wird er automatisch heruntergefahren.

1.2 Beschreibung der Anzeigeleuchten

Zustand der Anzeigeleuchten	Bedeutungen
Senderanzeigeleuchte blinkt grün (Ein 0,5Sek. / Aus 0,5Sek.)	Nicht gepaart beim Einschalten

2. Paarung

2.1 Bedienungsanleitung

Halten Sie die Paarung- / Rauschunterdrückungstaste des Senders < / > 2 Sekunden lang gedrückt, um in den Paarungszustand zu gelangen, die Verbindung ist erfolgreich und der Paarungszustand wird beendet. Der Paarungszustand wird nach 10 Sekunden beendet, wenn die Verbindung nicht erfolgreich ist.

2.2 Beschreibung der Anzeigeleuchten

Zustand der Anzeigeleuchten	Bedeutungen
Senderanzeigeleuchte blinkt grün schnell (Ein 0,25Sek. / Aus 0,25Sek.)	Es wird gepaart
Der Senderanzeigeleuchte wird ständig grün aufgeleuchtet	Paarung erfolgreich aufgeleuchtet

3. Rauschunterdrückung

3.1 Bedienungsanleitung

Drücken Sie kurz die Paarung- / Rauschunterdrückungstaste des Senders < / >, um die Rauschunterdrückungsfunktion ein- oder auszuschalten.

3.2 Beschreibung der Anzeigeleuchten

Zustand der Anzeigeleuchten	Bedeutungen
Orange Anzeigeleuchte des Senders ständig aufgeleuchtet	Räuschunterdrückung einschalten

4. Aufladen

4.1 USB-C-Aufladen

Schließen Sie den Sender über das USB-A-/USB-C-Datenkabel an die Stromversorgung an, um das Produkt aufzuladen.

Zustand der Anzeigeleuchten	Bedeutungen
Der Senderanzeigeleuchte blinkt weiß	Wird aufgeladen
Der Senderanzeigeleuchte wird ständig weiß aufgeleuchtet	Völlig aufgeladen
Senderanzeigeleuchte blinkt rot (Ein 0,5Sek. / Aus 0,5Sek.)	Die Sendeleistung ist kleiner als 10%

4.2 Aufladen des Ladekoffers

Beim Einlegen des Produkts in den Ladekoffer und Öffnen des Deckels: Prüfen Sie zunächst, ob das Produkt in die entsprechende Nut eingesetzt ist. Nachdem die Stecknadel mit den Ladekontakten des Produkts in Kontakt gekommen ist, wird die entsprechende Anzeigeleuchte aufgeleuchtet. Dann prüfen Sie, ob das Produkt vollständig aufgeladen ist. Wenn es nicht aufgeladen ist, starten Sie den Ladevorgang, bis das Produkt vollständig aufgeladen ist. Nach dem Öffnen des Deckels leuchten gleichzeitig die Anzeigeleuchte am Ladekoffer und die Digitalanzeige auf. Nachdem es vollständig aufgeladen ist, leuchten die Anzeigeleuchte und die Digitalanzeige fünf Sekunden lang auf und schalten sich dann aus. Wenn das Produkt in den Ladekoffer gelegt und der Deckel geschlossen wird: Das Produkt wechselt in den Abschaltzustand und lädt auf. Nachdem es vollständig aufgeladen ist, wird der Strom nicht mehr aufgefüllt. Die Digitalanzeige des Ladekoffers erlischt nach 1 Minute.

Spezifikationen und Parameter

Name	Sender
Modell	WEC TX
Übertragungsart	Digitales Frequenzsprungsystem mit 2,4 GHz
Modus Tonaufnahme	Omnidirektional
Frequenzbereich	20Hz–20KHz
Max. SPL	110dB
Dynamikumfang	86dB
Maximale drahtlose Entfernung	200m
Parameter der Lithiumbatterie	3.7V \approx 140mAh, 0.518Wh
Type-C-Eingang	5V \approx 160mA
Akkulaufzeit	Ca. 8 Stu.
Ladezeit	Ca. 2 Stu.
Betriebsumgebungstemperatur	-10-50°C
Abmessungen	48mm x22mm x16mm
Nettogewicht	12g

Spezifikationen und Parameter können ohne vorherige Ankündigung geändert werden.

Wartung und Pflege

Stürze vermeiden: Wenn es starken Kollisionen oder Vibrationen ausgesetzt ist, kann es zu Fehlfunktionen des Geräts kommen.

Trocken halten: Dieses Produkt ist ein nicht wasserdichtes Produkt. Ein Ausfall kann auftreten, wenn es in Wasser getaucht oder in eine Umgebung mit hoher Luftfeuchtigkeit gebracht wird. Der Rost in der inneren Struktur kann zu Schäden führen, welche eine Reparatur unmöglich machen.

Plötzliche Temperaturänderungen vermeiden, plötzliche Temperaturänderungen z. B. das Betreten und Verlassen eines warmen Gebäudes an einem kalten Tag, da dies zu Kondensation im Blitzauslöser führen kann. Um Kondensation zu vermeiden, legen Sie das Produkt bitte vorher in eine Einkaufstasche oder Plastiktüte, um Temperaturmutationen zu vermeiden.

Halten Sie sich von starken Magnetfeldern fern: Starke statische Elektrizität oder starke Magnetfelder, die von Geräten wie Rundfunksendern erzeugt werden, können den normalen Betrieb dieses Produkts beeinträchtigen.

Technische Änderungen sind ohne Vorankündigung vorbehalten.

Produktgarantie

Sehr geehrte Benutzer, diese Garantiekarte ist ein wichtiger Gutschein für die Beantragung von Garantieleistungen. Bitte arbeiten Sie mit dem Verkäufer zusammen, um es auszufüllen und sicher aufzubewahren, danke!

Produktinformationen	Modell	Produktbarcode
	Name	Kontaktnummer
Benutzerinformationen	Postanschrift	
	Name	
Verkäuferinformationen	Kontaktnummer	
	Postanschrift	
	Verkaufsdatum	
	Anm.	

Hinweis: Diese Tabelle sollte vom Verkäufer abgestempelt und bestätigt werden.

Produktinformationen

Dieses Dokument gilt für die Produkte, die in den entsprechenden "Produktgarantieinformationen" aufgeführt sind (siehe Beschreibung hinten). Andere Produkte oder Komponenten, die nicht in diesen Geltungsbereich fallen (z. B. Werbeartikel, Geschenke und andere Teile, die nach Verlassen des Werks angebracht wurden usw.) fallen nicht unter diese Garantieverpflichtung.

Garantiezeit

Die entsprechende Garantiezeit von Produkten und Komponenten wird gemäß den entsprechenden "Produktgarantieinformationen" umgesetzt. Die Garantiezeit wird ab dem Datum des ersten Kaufs des Produkts berechnet. Das Kaufdatum unterliegt dem Datum der Registrierung der Garantiekarte zum Zeitpunkt des Kaufs des Produkts.

Wie erhalte ich einen Garantieservice

Für Garantieleistungen können Sie sich direkt an den Produktverkäufer oder die autorisierte Serviceorganisation wenden oder die Kundendienst-Hotline für Godox Produkte anrufen, uns kontaktieren. Unser Servicepersonal wird die Dienstleistungen für Sie arrangieren. Bei der Beantragung einer Garantie sollten Sie eine gültige Garantiekarte als Garantieschein vorlegen, um einen Garantieservice zu erhalten. Auch wenn Sie keine gültige Garantiekarte vorlegen können, können wir Ihnen eine Garantie gewähren, wenn wir bestätigen können, dass das Produkt oder Teil unter die Garantie fällt. Dazu sind wir jedoch nicht verpflichtet.

In folgenden Situationen gilt die Garantie nicht

Die Garantie und der Service im Rahmen dieses Dokuments gelten nicht, wenn das Produkt **① die Garantiezeit überschreitet; ② einem Ausfall oder Schaden unterliegt, der durch falsche oder unsachgemäße Verwendung, Wartung oder Lagerung verursacht wurde, wie z. B.: unsachgemäße Handhabung; Verwendung des Produkts für einen anderen als den vernünftigerweise vorgesehenen Zweck; unsachgemäßes Anschließen oder Abziehen eines externen Geräts; Fallenlassen oder Zerdrücken durch eine äußere Kraft; oder Kontakt mit oder Aussetzen gegenüber unangemessenen Temperaturen, Lösungsmitteln, Säuren, Laugen, Überschwemmungen oder Feuchtigkeit; ③von einer Person installiert, repariert, verändert, hinzugefügt oder entfernt wurde, die nicht von Godox autorisiert ist. Shenniu autorisierte Institutionen oder Personal installiert, repariert, verändert, hinzugefügt oder demontiert hat; ④ Produkte oder Komponenten der ursprünglichen Identifikationsinformationen modifiziert oder entfernt wurden; ⑤ keine gültige Garantiekarte vorliegt; ⑥ die Verwendung von nicht rechtlich autorisierter, nicht standardisierter oder nicht öffentlich freigegebener Software zu Fehlern oder Schäden geführt hat; ⑦ aufgrund höherer Gewalt oder zufälliger Fehler oder Schäden; ⑧ andere Fehler oder Schäden, die nicht auf die Qualität des Produkts selbst zurückzuführen sind.** In den oben genannten Fällen müssen Sie sich an die verantwortliche Partei wenden und Godox übernimmt keine Haftung. Wenn das Produkt nicht normal verwendet werden kann, weil Teile, Zubehör oder Software außerhalb der Garantiezeit oder des Garantiefumfangs liegen, liegt kein Garantiefall vor. Die normale Entfärbung, Abnutzung und Verbrauch des Produkts während des Gebrauchs sind keine Ausfälle im Rahmen der Garantie.

Informationen zu Produktgarantie und Kundendienst

Die Garantiezeit und der Garantieservicetyp des Produkt unterliegen den folgenden Produktgarantieinformationen:

Produkttyp	Teilebezeichnungen	Garantiezeit (Monate)	Garantieservicetyp
Teile	Hauptgerät	12	Kunde schickt es zur Reparatur
	Akku	3	Kunde schickt es zur Reparatur
	Stromführende Komponenten wie Ladegeräte	12	Kunde schickt es zur Reparatur
Sonstiges	Wie z.B. Netzkabel, Synchronisationskabel, Akkukasten, winddichte Baumwolle, winddichte Pelzabdeckung, Verriegelungsvorrichtung, Tragsell, Kabelbinder, Klettverschluss, Kragenclip, Tragetasche, Verpackung usw.	Keine	Keine Garantie

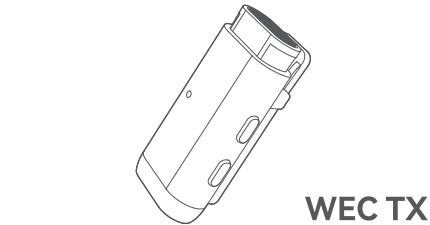

WEC TX

送信機
取扱説明書

目次

前書き

Godox の製品をご購入いただき、ありがとうございます。Godox ワイヤレスラベリアマイク送信機 WEC-TX をご利用いただきありがとうございます。この製品は小型で持続使用時間が長く、2.4GHz 帯を利用してオーディオ信号を伝送し、生放送、インタビュー、親子教育、ショートビデオ、屋外撮影など、多くのシーンに適します。お使いになる前にこの説明書をよくお読み、正しく操作し、使用してください。

主な特徴:

- 世界共通で使用できる周波数帯 2.4GHz ワイヤレス技術。
- 受信機とペアリングしてからワイヤレス距離は最大 200 メートルに達す。
- ロスレスで、ファンクリックノイズ低減。
- リチウム電池を内蔵し、長時間使用できる。
- USB-C/ 充電ケースによる充電の 2 つの充電方式。

警告

- △マイクは精密機器であり、落下したり、衝撃を受けたりしないようにしてください。故障の原因になります。
- △無断で本製品を分解したり、改造したり、修理したりしないでください。故障が発生した場合は、当社又は認定された修理担当者に点検修理を依頼してください。
- △乾燥状態に保ってください。濡れた手で製品に触れないでください。また、製品を水に浸したり、雨に降らないようにしてください。
- △直射日光が当たる場所、加熱装置の近く、または高温、高湿やほこりの多い場所には保管しないでください。
- △お子様にこの製品に触れないようにしてください。意外事故が発生する場合があります。
- △可燃や爆発環境では使用しないでください。この場合は、関連警告表示に注意してください。
- △50°以上の高温環境には置かないでください。
- △製造メーカーの警告や指示をよくお読みになり、厳密に遵守してください。

製品構成

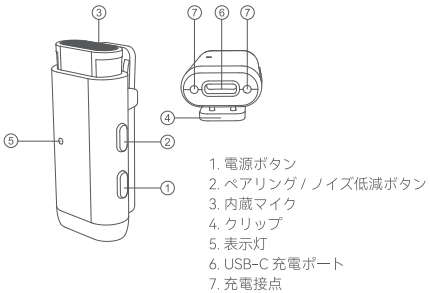

- 電源ボタン
- ペアリング/ノイズ低減ボタン
- 内蔵マイク
- クリップ
- 表示灯
- USB-C 充電ポート
- 充電接点

同梱物

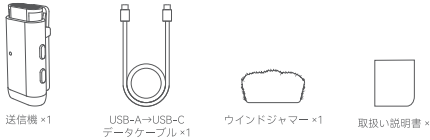

ご注意:
説明書の画像はすべて概略図であり、参考用です。製品の更新とアップグレードにより、製品の実物と画像に違いがある可能性があります。実物をご覧ください。

使用説明

1. オン/オフ

1.1 操作説明

送信機の電源ボタン< **⏻** >を 2s 長押ししてオン / オフすることができます。機器を充電ケースから取り出すと自動的にオンになります。充電ケースに入ると、自動的にオフになります。



1.2 表示灯について

表示灯状態	説明
送信機は青色で点滅 (0.5s 点灯 /0.5s 消灯)	オンにしてからペアリングされていない



2. ペアリング

2.1 操作方法

送信機のペアリング / ノズル低減ボタン< **🌀 / DNR** >を 2s 長押ししてペアリング状態に入り、接続したら、ペアリング状態を終了し、接続に失敗した場合は 10s 後にペアリング状態を終了します。



2.2 表示灯について

表示灯状態	説明
送信機は緑色ですばやく点滅 (0.25s 点灯 /0.25s 消灯)	ペアリング中
送信機は緑色で点灯	ペアリング完了



3. ノイズ低減

3.1 操作方法

送信機のペアリング / ノイズ低減ボタン< **🌀 / DNR** >を短押ししてノイズ低減機能をオン又はオフにすることができます。



3.2 表示灯について

表示灯状態	説明
送信機はオレンジ色で点灯	ノイズ低減オン

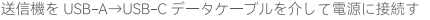

表示灯状態	Bedeutungen
送信機は白く点滅	充電中
送信機は白く点灯	充電完了
送信機は赤色で点滅 (0.5s 点灯 /0.5s 消灯)	送信機の電池残量は 10% 未満



4.2 充電ケースによる充電

製品を充電ケースに入れてカバーを開ける時: まず製品が対応する凹溝に挿入されているかどうかを検査し、押しピンが製品の充電接点に接触すると、ケース内の対応する表示灯が点灯し、それから製品が完全充電状態であるかどうかを検査し、完全充電されていない場合は、いったいに充電するまで充電を開始します。カバーを開けると、充電ケース上の表示灯とデジタルディスプレイが同時に点灯し、いったいに充電してから表示灯とデジタルディスプレイが同時に 5 秒間点灯してから消灯します。

製品を充電ケースに入れてカバーを閉じる時: 製品は電源を切って充電し、いったいに充電してから電力を補充せず、充電ケースのデジタルディスプレイは 1 分後に消灯します。

仕様

名称	送信機
型番	WEC TX
伝送タイプ	2.4GHz デジタル周波数ホッピングシステム
ビックアップモード	全方向型
周波数範囲	20Hz-20KHz
最大 SPL	110dB
動的範囲	86dB
最大ワイヤレス距離	200 メートル
リチウムバッテリーパラメーター	3.7V ≍ 140mAh, 0.518Wh
Type-C 入力	5V ≍ 160mA
持続使用时间	約 8 時間
充電時間	約 2 時間
動作周囲温度	-10~50°C
寸法	48mm x22mm x16mm
正味重量	12g

仕様とパラメータは、予告なしに変更する場合があります。

メンテナンス

落 下 防 止: 強い衝突や振動により、機器が故障する場合があります。

乾燥状態に保つ: この製品は防水できません。水に浸したり、高湿環境に置くこと故障する可能性があります。内部構造が錆びると修理できない場合があります。

温度の急変を回避: 寒い日に暖かいビルに出入りするなどの温度の急変を避けてください。製品の内部が結露する可能性があります。結露を避けるために、手提げ袋やビニール袋に入れておくと、温度の急変を防ぐことができます。

強磁場から離れる: 無線放送送信機などの機器から発生する強静電気又は強磁場は、この製品の正常な動作を妨げる可能性があります。技術的な変更は予告なしに行う場合があります。

製品保証

尊敬するユーザー、この保証書は保証サービスを申請する重要な証明書であり、販売店に協力して記入し、適切に保管してください!

製品情報	型番	製品バーコード
顧客情報	お名前	お電話
	ご住所	
販売店情報	名称	
	お電話	
	ご住所	
	購入日	
備考		



注: この表は、販売店が捺印して確認する必要があります。



製品情報

本書は関連する『製品保証情報』（後述参照）に記載されている製品に適用されます。これ以外の製品又は部品（販促品、景品及びその他の工場出荷後に追加した部品など）はこの保証対象外です。



保証期間

製品及び部品の保証期間は、関連する『製品保証情報』に従います。保証期間は商品購入日から起算し、商品購入時の保証書登録日を購入日とします。



保証サービスの利用について

製品の販売店又は認定サービス実施店に直接連絡するか、Godox のアフターサービスに電話で連絡してください。Godox のサービス担当者がサービスを手配いたします。保証を申請するとき、保証証憑として有効な保証書を提供する必要があります。有効な保証書を提供できない場合でも、製品又は部品が保証範囲内であることを確認した場合、保証を提供できますが、これは当社の義務ではありません。

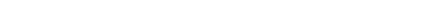

保証対象外

次の状況の 1 つに該当する場合、本書に基づく保証とサービスが適用されません。①製品または部品が対応する保証期間を超えている、②例えば、不適切な運搬、製品の予期された合理的な使用目的以外の使用、外部機器の不適切な挿入及び取り外し、落下又は外力の押付、不適切な温度、溶媒、酸塩基、水又は高湿の環境に暴露することなど、使用上の誤り又は不適切な使用、保守又は保管による故障又は損傷、③Godox の認定機構又は担当者以外の者による設置、修理、改造、追加又は分解による故障又は損傷、④製品又は部品の元の識別情報が変更又は除去された場合、⑤保証書が無効である場合、⑥未認定、非標準または非公開のソフトウェアの使用による故障又は損傷、⑦不可抗力又は予期せぬ事故による故障又は損傷、⑧その他、製品自体の品質問題以外の事由で引き起こされた故障または損傷。上記の状況が発生した場合、関連責任者に解決を求め、Godox はこれに対していかなる責任も負いません。保証期間外又は保証対象外の部品、付属品又はソフトウェアにより製品が正常に使用できない場合は、保証対象外です。製品使用時に発生した通常の脱色、摩耗、消耗は、保証対象外です。

製品保証とサービスサポート情報

製品の保証期間とサービス種類は『製品保証情報』に従います。

製品種類	オプション部品名	保証期間(月)	保修服务类型
部品	回路基板	12	お客様が故障品を修理店に送る
	電池	3	お客様が故障品を修理店に送る
	充電器及びその他の充電部品。	12	お客様が故障品を修理店に送る
その他	電池ケース、綿製風防、毛付き風防、ロック装置、手提げ紐、結束テープ、マジックテープ、カラー、携帯袋、包装など	なし	保証しない

Godoxアフターサービス電話：0755-29609320-8062

