

合格証明書
QC PASS



GODOX WeChat 公式アカウント

深圳市神牛摄影器材有限公司

所在地：深セン市宝安区福海街道塘尾社区耀川工業区工場 2 棟 電話：0755-29609320(8062)
FAX:0755-25723423 メールアドレス：godox@godox.com

www.godox.com

Made in China | 705-P260CP-03



Godox

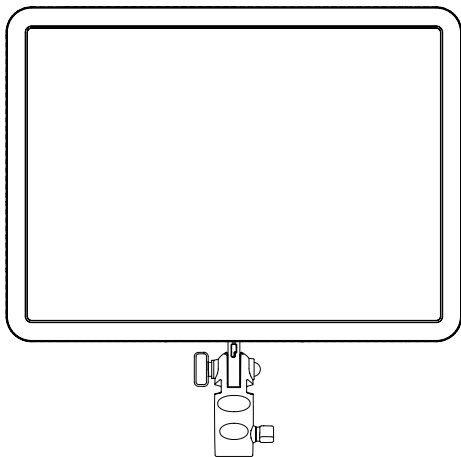

P260C Pro

Godox 2 色温度ライブ用ライトパネル

取扱い説明書

重要な安全説明及び注意事項

まず、最も基本的な原則として、この製品はプロの照明器具であり、プロの照明エンジニアまたは専門家の指導の下で使用する必要があります。お使いの際に、次のような基本的な安全上の注意事項を必ず守ってください。

1. お使いになる前に、必ず取扱説明書をよくお読み、その内容を理解してください。
2. プロの照明器具であり、子供の使用は禁止されています。子供が近くにいる場合、親または保護者は、子供が照明器具にぶつかったり、使用したりすることによる人的傷害を避けるために、注意深く監視する必要があります。
3. この照明器具は通常の照明器具ではありません、一般照明には使用できません。目に損傷を受けている方や目が敏感な方は、この照明器具を使用しないでください。
4. 照明器具が点灯しているときは、注意して使用する必要があります。火傷を避けるために、LED ライトビーズなどの高温部に触れないでください。
5. 照明器具が点灯しているときは、いかなる状況でもライトビーズを直視しないでください。強い光は、専門の照明エンジニアの指導の下で使用する必要があります。いかなる状況でも、長時間で強い光に暴露しないでください。目の不快感を感じた場合は、すぐにライトを消灯し、使用を中断し、医師の診察を受けてください。
6. ライトビーズが熱によって損傷または変形した場合は、事故を避けるために使用を中止し、メーカー、サービス代理店、または有資格の保守担当者に連絡して交換してください。
7. この製品は、 -10°C ~ 40°C 周囲温度および通常の湿度環境での使用にのみ適しています。
8. 破損した機器や機器の付属品を使用しないでください。また、専門の保守担当者が点検と修理を行い、機器が正常であることを確認してから使用してください。
9. 使用中に落下、圧迫、または強い衝撃により製品のケースが破損した場合は、内部の電子部品との接触による感電と傷害を避けるため、使用を中止してください。
10. 延長ケーブルが必要な場合は、定格電流 \geq 当該設備の定格電流の延長ケーブルを使用してください。延長ケーブルの定格電流がこの設備より低い場合、過熱を引き起こす可能性があります。
11. 一部の製品は電源ケーブルが長いので、安全位置にあるようにケーブルを適切に置いてください。電源線が過熱した物体の表面に接触しないようにしてください。不適切な設置による引っ張り破損や人の足を引っ張ることを避けてください。当社の正規電源線を使用してください。当社以外のもを使用して製品が破損する場合は、当社の修理対象外です。
12. 清掃と修理を行う前に、必ずコンセントから機器のプラグを抜いてください。使用していないときは、電源ケーブルを引っ張って電源コンセントから機器のプラグを抜かないでください。電源を切るときには、機器のプラグの両端を手で持ち、コンセントからプラグを引き抜くのは通常のやり方です。この機器は、接地されたコンセントに接続する必要があります。
13. この製品は防水機能を備えていません。乾燥状態に維持し、水やその他の液体の浸入を避けてください。換気が良い乾燥場所に設置してください。雨天、高湿、ほこりの多い又は高温環境では使用しないでください。予期せぬ事故が発生しないように、灯具の上に

- 物を置いたり、内部に液体を流入させたりしないでください。
14. この機器を無断で分解しないでください。故障した場合は、当社または認定保守員に点検と修理を依頼してください。
 15. この機器を保管する前に、機器が完全に冷却したことを確認してください。保管する場合は、機器から電源ケーブルを抜いてください。機器は、機器の専用バッグに入れるか、換気の良い乾燥した場所に保管してください。
 16. アルコール、ガソリンなど、可燃性や揮発性溶媒の近くに置かないでください。
 17. 当社が承認されていない部品を使用しないでください。火災、感電、人身傷害の原因になります。
 18. 機器を清掃するときは、湿らせた布ではなく、乾いた布または柔らかい布で機器の汚れを拭き取ってください。
 19. 機器を使用する前に、保護カバーを取り外してください。
 20. この製品は、ROHS、CE、KC と FCC 認証を取得しています。その使用および操作については、関連する国家規格を参照してください。
 21. この取扱い説明書は、厳密な試験に基づいて制定され、予告なく設計と仕様変更を行う場合があります。お客様は、神牛の公式ウェブサイトでの最新の電子版説明書を確認し、最新の製品情報を把握することができます。
 22. 一部の製品にはリチウム電池を内蔵しています。このような製品は専用の充電器を使用して充電し、操作説明に従って所定の電圧、温度範囲で使用してください。
 23. 一部の製品は電池で電源を供給しています。このような製品は取扱い説明書に記載する電池、電源又は付属品以外のものを使用しないでください。電池とその他の付属品を子供及び乳幼児の手の届かない場所に置いてください。子供や乳幼児が電池や付属品を飲み込んだ場合は、すぐに診察を受けてください。電池の液漏れ、変色、変形、煙、異臭が発生した場合は、すぐに取り出してください。取り出す時ではやけどをしないように気をつけてください。そのまま使用すると、火災、感電、皮膚やけどの原因になります。変形又は改造した電池は使用しないでください。分解又は改造した本製品又は電池は使用しないでください。電池を加熱し、又は溶接しないでください。電池を火や水に接触させないでください。電池に強い外力をかけないでください。電池の正負極を正しく挿入してください。新旧の電池や異なるタイプの電池を混合して使用しないでください。
 24. この製品の保証期間は1年です。消耗品であるバッテリー、アダプター、電源ケーブル、およびその他の付属品は、保証の対象外です。
 25. 勝手に修理していることが判明した場合、1年間の保証期間をキャンセルし、かかる修理費用を請求します。
 26. 不適切な操作による機器の故障は、保証の対象外です。

前書き

Godox の製品をご購入いただき、ありがとうございます。

P260C Pro Godox の 2 色温度ライブ用ライトパネルは本体が薄くて軽く、色温度が調整可能 (2800K-6500K) であり、電源モードが 3 つあり、側面発光で柔らかい光パネルを装備しており、光源面が明るくてもまぶしくなく、ビデオライブ用の使用要求をより良く満足することができ、結婚祝いの撮影、インタビュー照明と静物撮影に良好な照明を提供できます。



警告

- ⚠ この機器を無断で分解しないでください。故障した場合は、当社または認定保守員に点検と修理を依頼してください。
- ⚠ 乾燥状態に保ってください。濡れた手で製品に触れないでください。また、製品を水に浸したり、雨に降らないようにしてください。
- ⚠ お子様の手が届かない場所に置いてください。
- ⚠ 可燃や爆発環境では使用しないでください。この場合は、関連警告表示に注意してください。
- ⚠ 故障が発生した場合は、直ちにトリガーの電源を切ってください。

部品名

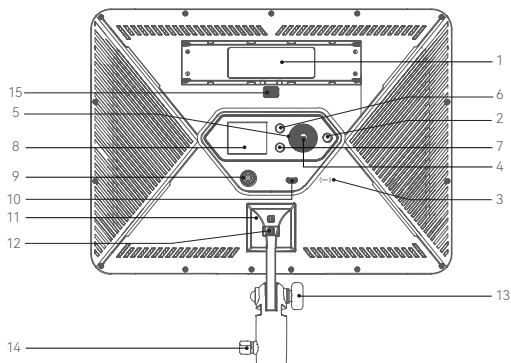

- | | |
|-------------|----------------|
| 1. 電池溝 | 9.DC 電源差込口 |
| 2. オン/オフボタン | 10.USB-C ポート |
| 3.NFC 誘導領域 | 11. ハンドル取付溝 |
| 4.SET ボタン | 12. 取外しハンドルボタン |
| 5. 調整ダイヤル | 13. 方向ロックノブ |
| 6.MENU ボタン | 14. ブラケットロックノブ |
| 7.MODE ボタン | 15. 電池着脱ボタン |
| 8. ディスプレイ | |

梱包物



ライト本体 ×1



アダプタ ×1



アダプター
充電ケーブル ×1



ハンドル ×1



取扱い説明書 ×1

電源管理

電源モード 1: リチウム電池電源

NP-F リチウム電池 2 本を別途購入し、電池溝に挿入してください。

注：電池電源を使用する場合は、ディスプレイに電池残量が表示されます。電池残量記号が点滅する場合、電池残量が極めて低く、電池残量の不足による消灯を防ぐために、電池を充電してから使用してください。

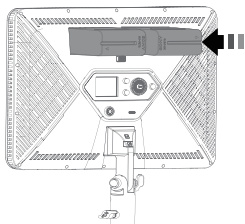

電源モード 2: DC 電源

標準装備したアダプター（入力 100 ~ 240V）を用い、電源を入れると自動的に点灯し、ライトは記憶機能を備えており、電源をオフにして再起動するときには前回設定した輝度値が保存されます。

注：NP-F 電池の充電にこの電源モードを使用できません

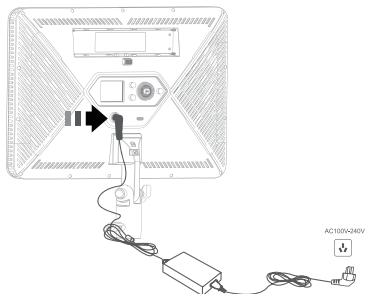

電源モード 3:USB-C ポートによる電源

別途データケーブルと充電器を購入し、USB-C ポートに接続すると電源を供給できます。電源を入れると自動的に点灯し、ライトは記憶機能を備えており、電源をオフにして再起動するときに前回設定した輝度値が保存されます。

注：急速充電器が必要です。充電器のパワーが 10W 未満の場合は、アダプターが適用しないと表示されます。10～30W は最大 30% 輝度、31～50W は最大 80% 輝度、51W 以上は最大 100% 輝度です。

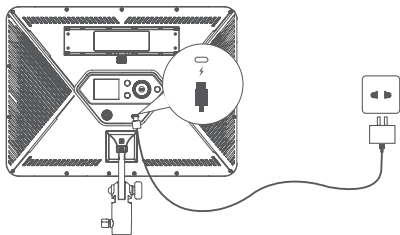

電池の装着

- まず電源を切ってください (DC ポート又は USB-C ポートによる電源使用中の場合)
- 電池着脱ボタンを押しながら、電池の差込口付き側を電池溝のプラスとマイナス接点に合わせて嵌め込みます。
- 電源スイッチをオンにします。
- 使用后、電源スイッチを OFF にしてください

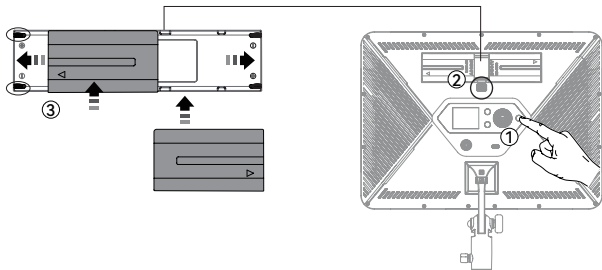

使用方法

1. 手で持って使用（図を参照）

- 取外しハンドルボタンを押しながら、標準装備したハンドルをハンドル取付溝に取り付けます。

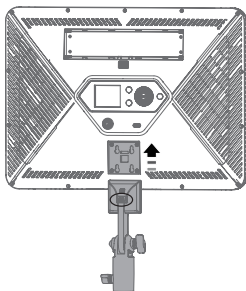

2. ブラケットの使用（図を参照）

- ブラケットロックノブを逆時計回りに緩め、ライトパネルをブラケットに固定します。
- ブラケットを時計回りに締めて取付けが完了します。

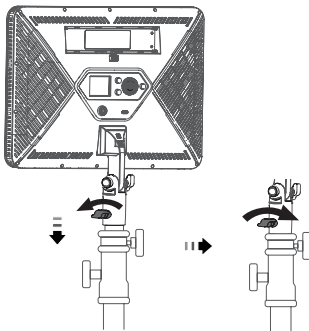

注：ブラケットは別途購入してください。

操作説明

1. オン/オフ

スイッチボタンを長押ししてオン・オフ操作を行い、ディスプレイが点灯するとオンになり、消灯するとオフになります。

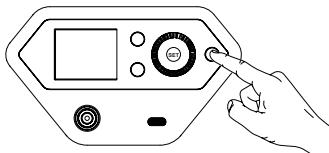

2. 輝度設定

ダイヤルを回して輝度を設定し、設定範囲は0～100%であり、設定完了後にSETボタンを短押ししてください。

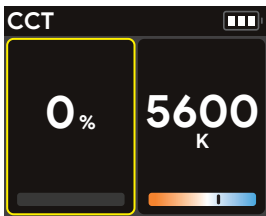

3. 色温度の設定

ダイヤルを回して色温度を設定し、設定範囲は2800K-6500Kであり、設定完了後にSETボタンを短押ししてください。

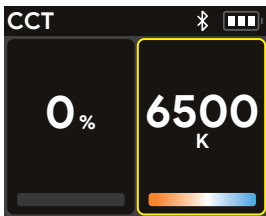

4. Bluetooth 設定

MENU ボタンを短押しして Bluetooth を選択し、SET ボタンを短押しして Bluetooth 設定に入り、SET ボタンを短押ししてダイヤルを回してオンまたはオフにし、設定完了後に SET ボタンを短押しし、ダイヤルを回して次のリセットに入ります。リセットする場合は、SET ボタンを短押ししてダイヤルを回してください。画面にはプログレスバーが表示され、約 3 秒後にプログレスバーがいっぱいになり、リセットが完了します。Bluetooth MAC コードは画面の右下隅にあり、検索してマッチングするのに便利です。

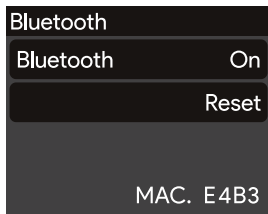

"Godox Light" アプリ

下記の QR コードをスキャンして、「Godox-Light」アプリをダウンロードできます (Android と Apple システムの両方が利用可能です)。



注：最初のモバイルデバイス（携帯電話またはタブレット）は、アプリを直接使用してライト本体を制御できます。他のモバイルデバイスを交換する場合は、ライトの Bluetooth リセットを行ってからアプリを正常に使用することができます。この場合は、アプリを V3.0 以降のバージョンにアップデートしてください。

5. 言語設定

MENU ボタンを短押しし、ダイヤルを回して言語を選択し、SET ボタンを短押しして言語設定に入り、ダイヤルを回して English 又は簡体中国語を選択し、設定完了後に SET ボタンを短押しします。



6. 画面設定

MENU ボタンを短押しし、ダイヤルを回して画面設定を選択し、SET ボタンを短押しして画面設定に入り、SET ボタンを短押ししてダイヤルを回すと画面の輝度を設定でき、設定範囲は 10%-100% です。



7. 工場出荷時設定に復元

MENU ボタンを短押しし、ダイヤルを回して工場出荷時設定に復元を選択し、SET ボタンを短押しして工場出荷時設定に復元に入り、ダイヤルを回して確認又はキャンセルすることができます。SET ボタンを短押ししてリセットを確認し、ライトの輝度値は自動的に 100% に変わり、輝度 / 色温度設定画面に入ります。

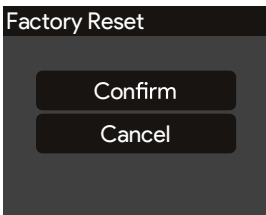

8. ライト情報

MENU ボタンを短押しし、ダイヤルを回してライト情報を選択し、SET ボタンを押してライト情報画面に入ると、現在の機器の型番とファームウェアバージョンを表示できます。

Fixture Info

Model: P260CPro
Firmware Ver: V0.2

9.FX 光効果設定

MODE ボタンを短押ししてモード選択に入り、CCT モード又は FX モードを選択でき、ダイヤルを回して FX を選択し、SET ボタンを短押しして FX 光効果設定に入り、合計 11 種の光効果があり、SET ボタンを短押ししてある光効果の設定に入ります。

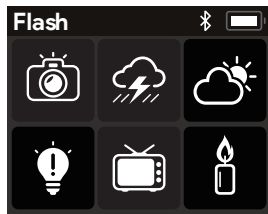

1. フラッシュライト

この光効果はフラッシュライト又は伝統的なフラッシュライトをシミュレーションし、生き生きとした活発な雰囲気を作るのに使われます

輝度 :0%~100% (1% 単位で増加する)

スイッチ: オン/オフ

トリガー: A 自動 / M 手動

色温度 :2800K-6500K

速度 :1-100

モード: フラッシュライト / マグネシウムライト

2. 雷・稲妻

この光効果は雷の稲妻をシミュレーションし、緊張、恐怖、神秘的な雰囲気を作るのに使われます。

輝度 :0%~100% (1% 単位で増加する)

スイッチ: オン/オフ

トリガー: A 自動 / M 手動

頻度: ランダム /2-20

色温度 :2800K-6500K

点滅回数: ランダム /1-10

3. 曇り

この光効果は雲の遮蔽効果をシミュレーションし、曇り、重苦しい、悲しい雰囲気を作るのに使われます。

輝度 :0%-100% (1% 単位で増加する)

スイッチ : オン / オフ

明暗比 :30%-90%

速度 : ランダム /1-100

4. 壊れた電球

この光効果は壊れた電球のフラッシュをシミュレーションし、暗い環境雰囲気を作るのに使われます。

輝度 :0%-100% (1% 単位で増加する)

スイッチ : オン / オフ

色温度 :2800K-6500K

速度 :1-100

5. テレビ

この光効果はテレビや画面の光線効果をシミュレーションし、冷たい、機械的又はデジタル化雰囲気を作るのに使われます。

輝度 :0%-100% (1% 単位で増加する)

スイッチ : オン / オフ

速度 :1-100

6. ろうそく

この光効果はろうそくの光線効果をシミュレーションし、柔らかくて、暖かくて、点滅する雰囲気を作るのに使われます。

輝度 :0%-100% (1% 単位で増加する)

スイッチ : オン / オフ

速度 :1-100

7. 火

この光効果は炎の光線効果をシミュレーションし、明るくて、熱烈で、点滅の雰囲気を作るのに使われます。

輝度 :0%-100% (1% 単位で増加する)

スイッチ : オン / オフ

速度 :1-100

8. 花火

この光効果は花火の光線効果をシミュレーションし、きらびやかでカラフルでロマンチックな雰囲気を作るのに使われます。

輝度 :0%-100% (1% 単位で増加する)

スイッチ : オン / オフ

速度 :1-100

残り火 : 1-100

9. 爆発

この光効果は爆発の光線効果をシミュレーションし、明るくて、激しくて、点滅の雰囲気を作るのに使われます。

輝度 :0%~100% (1%単位で増加する)
スイッチ :オン / オフ
トリガー : A 自動 / M 手動
色温度 :2800K-6500K
速度 :1-100
残り火 : 1-100

10. 溶接

この光効果は溶接の光線効果をシミュレーションし、非常に熱くて機械のような雰囲気を作るのに使われます。

輝度 :0%~100% (1%単位で増加する)
スイッチ :オン / オフ
色温度 :2800K-6500K
速度 :1-100

11. SOS SOS

この光効果は SOS 救急信号の点滅効果をシミュレーションし、危険、救急又は緊急事態の雰囲気を作るのに使われます。

輝度 :0%~100% (1%単位で増加する)
スイッチ :オン / オフ
色温度 :2800K-6500K

注 : 必要に応じてダイヤルを回し、SET ボタンを押してパラメータ設定を行い、設定完了後に SET ボタンを短押しし、ダイヤルを回して次のパラメータ設定を開始できます。M 手動モードを選択した場合、SET ボタンを 1 回短押しして当該光効果を 1 回トリガーし、光効果を設定したら、SET ボタンを短押しして 11 種光効果の選択画面に戻ります。

NFC によるライトの追加

携帯電話の NFC 機能とライトの NFC チップと相互に通信した後、ライトを【Godox light】アプリに追加することができます。

1. 前提条件 : ライトは NFC によるライトの追加に対応でき、【Godox light】アプリのバージョンは V3.2.4 以降、携帯電話の Bluetooth と NFC 機能をオンにしています。
2. 使用方法 : 前提条件を満たす状況下で、【Godox light】を開いて対応するシーンに入り、【+】をタップして【NFC によるライトの追加】機能を選択し、【NFC によるデバイス追加】画面に入り、携帯電話の NFC 誘導領域をライトの誘導領域に近づけるようにして追加できます。複数のライトを追加できます。

注 : Android システムは直接近づいて誘導して追加し、iOS システムでは右上隅の  アイコンをタップしてウィンドウをポップアップし、誘導してライトを追加します。

照度データ

色温度	照度単位	0.5m	1m	2m
2800K	lux	≈ 3550	≈ 969	≈ 251
	fc	≈ 330	≈ 90	≈ 23
3200K	lux	≈ 3710	≈ 985	≈ 255
	fc	≈ 345	≈ 92	≈ 24
4300K	lux	≈ 3830	≈ 1030	≈ 266
	fc	≈ 356	≈ 96	≈ 25
5600K	lux	≈ 4000	≈ 1070	≈ 276
	fc	≈ 372	≈ 100	≈ 26
6500K	lux	≈ 4160	≈ 1110	≈ 286
	fc	≈ 386	≈ 103	≈ 27

仕様

型番	P260C Pro
色温度	2800K-6500K
入力パワー	45W
CRI	平均≥ 98
TLCI	平均≥ 98
制御方法	Bluetooth 制御 / ライト制御
動作温度	-10℃~ 35℃
寸法 (ハンドルを含む)	≈ 328mm*241mm*27mm
正味重量 (ハンドルを含む)	≈ 1kg

製品の修理保証

ご使用者様、本修理保証カードは修理保証の申請用の重要な証明書でございます。販売店にご協力いただき、ご記入とご保管ください。ありがとうございます。

製品情報	型号	製品のバーコード
ご使用者情報	名前	電話番号
	連絡先	
販売店情報	名称	
	電話番号	
	連絡先	
	販売日期	
備考欄		

本表は販売店より捺印が必要。

適用な製品

本書類は『製品修理保証情報』（後記の説明をご覧ください。）に関する製品シリーズに適用して、そのほかの本範囲に属していない製品あるいは部品（セール品、贈り物、ほかの出荷後の添付した部品等）はこの修理保証承諾に属していません。

修理保証期間

製品及び関連部品との修理保証期間は『製品修理保証情報』で実施します。修理保証期間は製品を初めて購入するときから数えて、購入日は購入するときに修理保証カードで記入された日期を基準とします。

修理保証サービスの獲得方法

修理保証サービスを要求したら、直接に製品の販売店または授權されたサービス機構と連絡できます。神牛のアフターサービスに電話をかけることもできます。我々のサービス員はサービスを手配します。修理保証を申請するときには、証明書として有効な修理保証カードを提供して修理保証が得ることができます。有効な修理保証カードを提供できないなら、我々は製品または部品が修理保証範囲に属することを確認したうえ、修理保証サービスも提供できますが、それはわれわれの義務となりません。

修理保証に適用しない場合

もし製品は以下の状況があるなら、本書類で記入された保証とサービスに適用しません。①製品または部品は相応な修理保証期間を超えること；②正しくなくて使用、メンテナンス、保管によって故障や損壊を起こすこと。例えば：不適当に運搬；製品の合理的な予期の用途で使用しないこと；不適当に外部設備を挿したり抜いたりすること；落ちることや押しつぶすこと；不適当な温度、溶剤、Ph、湿っぽい環境の中に置くこと；③神牛が授権されていない機構または整備員より取り付けたり、修理したり、変更したり、添付したりしたり分解したりすることで起こした故障と損壊；④製品または部品のももとの標識マークが修正し変更されたり、削除されたりすること；⑤修理保証カードがないこと；⑥非合法的な授権、標準街、公開されていないで発行するソフトウェアなどを使用して起こした故障や損壊；⑦不可抗力や事故で起こした故障や損壊；⑧ほかの製品自体で起こした故障や損壊ではないこと。上述の状況であれな、関連の責任者と解決対策を求めてください。我々はそれに対していかなる責任を持ちません。修理保証期間外や修理保証範囲外での部品、付属品、ソフトウェアなどで使用しなくなることについて、修理保証範囲内の故障ではありません。使用中、製品の正常的な脱色、摩耗と消耗は修理保証範囲内の故障ではありません

製品の修理保証とサービスサポートとの情報

製品の修理保証期間とサービスタイプとは『製品修理保証情報』によって実施します。

製品類別	オプションの名称	修理保証期間	修理保証サービスの類型
部品	電気回路基盤	12	顧客より修理出し
	電池	3	顧客より修理出し
	充電器などの帯電性能の部品	12	顧客より修理出し
そのほか	フラッシュチューブ、造形の電球、ケース、保護カバー、ロック装置、包装等	なし	修理保証なし

神牛製品のアフターサービス電話番号：0755-29609320-8062