

合格証明書  
QC PASS



Wechat  
Official Account

GODOX WeChat 公式アカウント

深セン市神牛撮影器材有限公司

所在地：深セン市宝安区福海街道塘尾社区耀川工業区工場2棟

電話：0755-29609320(8062)FAX:0755-25723423メールアドレス:godox@godox.com

[www.godox.com](http://www.godox.com)

Made in China | 705-C7R000-05



Godox

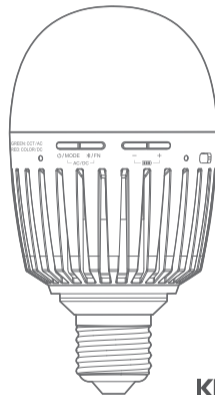

KNOWLED C7R

RGBWW クリエイティブライト

取扱説明書

## 重要な安全上の指示と注意事項

まず、最も基本的な原則として、この製品はプロの照明器具であり、プロの照明エンジニアまたは専門家の指導の下で使用する必要があります。お使いの際に、次のような基本的な安全上の注意事項を必ず守ってください。

1. お使いになる前に、必ず取扱説明書をよくお読みください。
2. プロの照明器具であり、子供の使用は禁止されています。子供が近くにいる場合、親または保護者は、子供が照明器具にぶつかったり、使用したりすることによる人的傷害を避けるために、注意深く監視する必要があります。
3. この照明器具は通常の照明器具ではありません、一般照明には使用できません。目に損傷を受けている方や目が敏感な方は、この照明器具を使用しないでください。
4. 照明器具が点灯しているときは、注意して使用する必要があります。火傷を避けるために、LED ライトビーズなどの高温部に触れないでください。
5. 照明器具が点灯しているときは、いかなる状況でもライトビーズを直視しないでください。強い光は、専門の照明エンジニアの指導の下で使用する必要があります。いかなる状況でも、長時間で強い光に暴露しないでください。目の不快感を感じた場合は、すぐにライトを消灯し、使用を中断し、医師の診察を受けてください。
6. ライトビーズが熱によって損傷または変形した場合は、事故を避けるために使用を中止し、メーカー、サービス代理店、または有資格の保守担当者に連絡して交換してください。
7. この製品は、-10℃～+40℃周囲温度および通常の湿度環境での使用にのみ適しています。
8. 破損した機器や機器の付属品を使用しないでください。また、専門の保守担当者が点検と修理を行い、機器が正常であることを確認してから使用してください。
9. 使用中に落下、圧迫、または強い衝撃により製品のケースが破損した場合は、内部の電子部品との接触による感電と傷害を避けるため、使用を中止してください。
10. 延長ケーブルが必要な場合は、定格電流が機器の定格電流以上の延長ケーブルをご使用ください。延長ケーブルの定格電流が機器より低い場合、過熱する可能性があります。
11. 一部の製品には長い電源ケーブルが付いています。電源ケーブルが安全な場所にあるように電源ケーブルを合理的に配置してください。電源ケーブルを高温の物体表面に接触しないでください。引っ張って損傷したり、現場作業員がつまずいて転んだりする可能性のある不適切な配置は避けてください。当社の純正品の電源ケーブルを使用してください。それ以外の電源ケーブルの使用による製品の破損は、当社の保証対象外となります。

す。

12. 清掃と修理を行う前に、必ずコンセントから機器のプラグを抜いてください。使用していないときは、電源ケーブルを引っ張って電源コンセントから機器のプラグを抜かないでください。電源を切るときには、機器のプラグの両端を手で持ち、コンセントからプラグを引き抜くのは通常のやり方です。この機器は、接地されたコンセントに接続する必要があります。
13. この機器は防水製品ではありません。機器を乾いた状態に保ち、機器を水やその他の液体に浸さないでください。機器は乾燥した換気の良い場所に設置し、雨、湿気、ほこり、または過熱環境での使用を避けてください。事故を避けるため、照明器具の上に物を置いたり、照明器具に液体を流したりしないでください。
14. この機器を無断で分解しないでください。故障した場合は、当社または認定保守員に点検と修理を依頼してください。
15. この機器を保管する前に、機器が完全に冷却したことを確認してください。保管する場合は、機器から電源ケーブルを抜いてください。機器は、機器の専用バッグに入れるか、換気の良い乾燥した場所に保管してください。
16. アルコールやガソリンなどの可燃性および揮発性の溶媒の近くに機器を置かないでください。
17. 火災、感電や人身傷害を避けるために、当社が推奨されていない付属品を使用しないでください。
18. 機器を清掃するときは、濡らせた布ではなく、乾いた布または柔らかい布で機器の汚れを拭き取ってください。
19. 機器を使用する前に、保護カバーを取り外してください。
20. この製品は、ROHS、CE と認証を取得しています。その使用および操作については、関連する国家規格を参照してください。
21. 安全上の注意事項は、当社の厳しい試験に基づいて策定されており、機器の設計および仕様は予告なしに変更される場合があります。お客様は、godox の公式ウェブサイトでの最新の電子版説明書を確認し、最新の製品情報を把握することができます。
22. 一部の製品にはリチウムバッテリーを内蔵しています。このような製品の充電に専用の充電器を使用し、正しい取扱説明に従って、指定された電圧および温度範囲内で使用してください。
23. 一部の製品はバッテリー電源を使用しています。このような製品は、取扱説明書に指定されていないバッテリー、電源、または付属品を使用しないでください。バッテリーやその他の付属品は、子供や乳幼児の手の届かないところに保管してください。お子様や乳幼児がバッテリーや付属品を飲み込んだ場合は、直ちに医師の診

察を受けてください。バッテリーが液もれ、変色、変形、発煙、異臭がした場合は、すぐに取り出してください。やけどをしないように、取り外しの際は注意してください。そのまま使用すると、火災、感電、やけどの原因となります。変形、改造したバッテリーは使用しないでください。本製品やバッテリーを分解、改造しないでください。バッテリーを加熱したり、はんだ付けしたりしないでください。バッテリーを火や水に接触させないでください。バッテリーに外部から強い衝撃を与えないでください。バッテリーのプラスとマイナスの向きを間違えたり、新旧のバッテリーや異なる種類のバッテリーを混ぜて使用しないでください。

24. この製品の保証期間は1年です。消耗品であるバッテリー、アダプター、電源ケーブル、およびその他の付属品は、保証の対象外です。
25. 勝手に修理していることが判明した場合、1年間の保証期間をキャンセルし、かかる修理費用を請求します。
26. 不適切な操作による機械の故障は、保証の対象外です。

上記の説明を保存してください

## 前書き

Godox の製品をお買い上げいただきありがとうございます！

C 7R は RGBWW ビデオ電球であり、リチウムバッテリーを内蔵しており、高さ調整、色温度調整、カラーライト調整、AC/DC 電力供給に対応でき、「Godox light」アプリを通じて RGBWW マルチカラーライト、HSI カラーライト、カラーシート、14 種 FX 光効果を利用でき、一般的に映画やテレビの制作、映画の撮影などのシーンに使われます。

## 警告

- ▲ この製品を無断で分解しないでください。故障した場合は、当社または認定保守員に点検と修理を依頼してください。
- ▲ 本製品は防水ではありませんので、雨の日や湿気の多い環境では防水にご注意ください。
- ▲ 使用しない場合は、電源を切ってください。
- ▲ 長時間で使用する場合は、ライトの外部が高温になるので、火傷を回避するために触らないでください。

## 部品名

### 電球

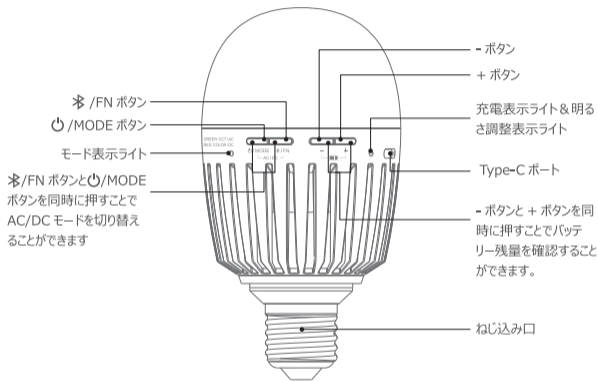

## 充電ケース

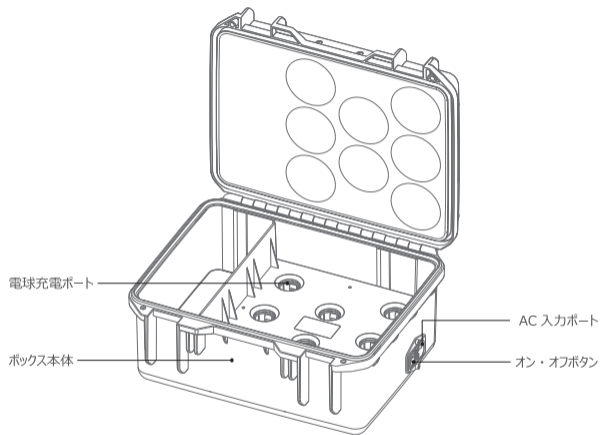

## 標準構成品リスト



ライト本体 \*1



収納袋 \*1



Type-C 電源ケーブル \*1



取扱説明書 \*1

## 八つの電球セット C7R-K8A/C7R-K8B 部品リスト

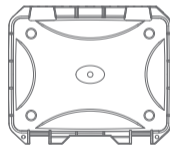

充電ケース \*1



充電ケース電源ケーブル \*1



Type-C 電源ケーブル \*2



ライト本体 \*8



収納袋 \*2



取扱説明書 \*1



反射シート \*8

**注意：**八つの電球セット C7R-K8A の充電ケースの型番は C7R-C8A であり、電球ねじこみ口は E26 です。八つの電球セット C7R-K8B の充電ケースの型番は C7R-C8B であり、電球ねじこみ口 E27 です。

線図は参照用です。

## AC 電源

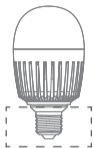

ねじ込み式ホルダー

E26: 100V-120V~50/60Hz 90mA

E27: 200V-240V~50/60Hz 50mA

## DC 電源



## リチウムバッテリー電源



7.6V 1300mAh

## AC モード / DC モード

☺/MODE ボタンと✳/FN ボタンを同時に長押しして電源供給モードを切り替えることができます。

AC モードに切り替えると、モード表示ライトが 3 回緑色で点滅し、AC モードをオンにしていることを示します。AC 電源をオフにすると、自動的にバッテリー電源に切り替わりません。

DC モードに切り替えると、モード表示ライトが 3 回赤色で点滅し、DC モードをオンにしていることを示します。AC 電源をオフにすると、自動的にバッテリー電源に切り替わります。

**注：**工場出荷時はデフォルトで AC モードになっています。

## セル

電源を入れた状態で、+ ボタンと - ボタンを同時に長押しするとバッテリーの残量を確認することができ、ライトが点滅します。

緑のライトが 1 回点滅する場合は、バッテリー残量が 1 本であることを示します。

緑のライトが 2 回点滅する場合は、バッテリー残量が 2 本であることを示します。

緑のライトが 3 回点滅する場合は、バッテリー残量が 3 本であることを示します。

赤いライトが 1 回点滅する場合は、バッテリー残量が不足であり、直ちに充電する必要があります。

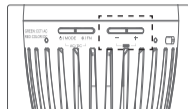

## オン / オフ

電源を入れ、☺/MODE ボタンを 2 秒長押ししてオン / オフします。

## 明るさ調整

- ボタン又は + ボタンを押すことで電球の明るさを切り替え、10 段調整できます。各段は 10% 単位で増加します。すばやく調整でき、- ボタン又は + ボタンを長押ししてすばやく調整でき、調整範囲は 0%-100% です。また、「Godox Light」アプリで電球の高さを調整することができ、調整範囲は 0 ~ 100% です。

## 色温度モード

○/MODE ボタンを短押しして、色温度モードに切り替えられ、表示ライトが常に緑色で点灯します。

✳️/FN ボタンを短押しして色温度を調整し、2000K、2700K、3200K、4300K、5500K、6500K の 6 段調整でき、循環して調整でき、✳️/FN ボタンをすばやく 2 回短押しして前のオプションに戻ることができ、「Godox Light」アプリを通じて色温度を調整し、赤色と緑色の校正を行うことができ、色温度の調整範囲は 2000 K-10000 K です。赤緑校正調整範囲：-50~+50



## カラーライトモード

○/MODE ボタンを短押しして、カラーライトモードに切り替え、表示ライトが常に赤色で点灯します。✳️/FN ボタンを短押ししてカラーライトを調整し、赤、緑、青、青緑色、マゼンタ、黄色、ピンク、スミレ色、オレンジの 9 段調整でき、循環して調整でき、✳️/FN ボタンをすばやく 2 回短押しして前のオプションに戻ることができます。また、「Godox Light」アプリを通じて RGBW モード、HSI モード、カラーシート GEL モード、FX 光効果モード及びカラーピッカーを使用することができます。

注：ライト本体制御を使用する場合、カラーライトの飽和度はデフォルトで 100% です。

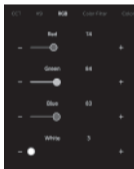

## Bluetooth 設定

Bluetooth リセット：✳️/FN ボタンを青いライトが 3 回点滅するまで長押しし、Bluetooth リセットが完了すると、自動的に元の光効果に戻ります。この QR コードをスキャンして、「GodoxLight」モバイルアプリをダウンロードできます (Android と Apple システムの両方が利用可能です)。

注：最初のモバイルデバイス (携帯電話又はタブレット) は、アプリを直接使用してライト本体を制御できます。他のモバイルデバイスを交換する場合は、アプリを正常に使用できるように、ライト本体に対して Bluetooth リセットを行う必要があります。Bluetooth はデフォルトでオンになっています。



## 加熱保護

C7R の動作周囲温度は -10°C ~ 40°C であり、C7R に過熱問題が発生しないように周囲温度を 40°C 以下に保ってください。電球がバッテリー保護モードに入った場合は、内部が冷却してから再開する必要があります。

## 充電ケースの仕様(充電ケースは別途購入必要)

充電ケース型番	C7R-C8A	C7R-C8B
電球充電ポート	E26 ねじ込み口	E27 ねじ込み口
寸法	302mm*360mm*194mm/11.9"*14.2"*7.64"	302mm*360mm*194mm/11.9"*14.2"*7.64"
正味重量≈	2.7kg	2.7kg

## 仕様とパラメータ

型番	C7R
入力電力	最大 10W
リチウムバッテリー	7.6V/1300mAh
リチウムバッテリー充電時間	≈2 時間 30 分 (AC 220V) ≈3 時間 (DC 5V 3A)
リチウムバッテリー連続使用时间	≈1 時間
DC 入力	5V $\overline{\text{---}}$ 2.5A
AC 入力	100V-120V~50/60Hz 90mA/200V-240V~50/60Hz 50mA
適用するホルダータイプ	E26/E27
色温度 (アプリで調整)	2000K-10000K
明るさ (アプリで調整)	0%-100%
平均 TLCI	≥97
平均 CRI	≥96
照度データ(ライト明るさ 100%、色温度 5500K)	≈360Lux/34fc(1.64 フィート /0.5 メートル) ≈101Lux/9fc(3.28 フィート /1 メートル)
制御モード	Bluetooth アプリ制御 / ライト本体制御
Bluetooth 制御距離	最大 30 メートル
動作周囲温度	-10℃~40℃
寸法	73mm*73mm*136mm
正味重量	256g

仕様とパラメータは、予告なしに変更する場合があります。  
この機器の型番承認コードは CMIITID:2020DP13510 であり、製品の無線送信モジュールです。

## 製品の修理保証

ご使用者様、本修理保証カードは修理保証の申請用の重要な証明書でございます。販売店にご協力いただき、ご記入とご保管ください。ありがとうございます。

製品情報	型号	製品のバーコード
ご使用者情報	名前	電話番号
	連絡先	
販売店情報	名称	
	電話番号	
	連絡先	
	販売日期	
備考欄		

本表は販売店より捺印が必要。

### 適用な製品

本書類は『製品修理保証情報』(後記の説明をご覧ください。)に関する製品シリーズに適用して、そのほかの本範囲に属していない製品あるいは部品(セール品、贈り物、ほかの出荷後の添付した部品等)はこの修理保証承諾に属していません。

## 修理保証期間

本書類は『製品修理保証情報』（後記の説明をご覧ください。）に関する製品シリーズに適用して、そのほかの本範囲に属していない製品あるいは部品（セール品、贈り物、ほかの出荷後の添付した部品等）はこの修理保証承諾に属していません。

## 修理保証サービスの獲得方法

修理保証サービスを要求したら、直接に製品の販売店または授権されたサービス機構と連絡できます。神牛のアフターサービスに電話をかけることもできます。我々のサービス員はサービスを手配します。修理保証を申請するときには、証明書として有効的な修理保証カードを提供して修理保証が得ることができます。有効的な修理保証カードを提供できないなら、我々は製品または部品が修理保証範囲に属することを確認したうえ、修理保証サービスも提供できますが、それはわれわれの義務となりません。

## 修理保証に適用しない場合

もし製品は以下の状況があるなら、本書類で記入された保証とサービスに適用しません。①製品または部品は相応な修理保証期間を超えること；②正しくなくて使用、メンテナンス、保管によって故障や損壊を起こすこと。例えば：不適當に運搬；製品の合理的な予期の用途で使用しないこと；不適當に外部設備を挿したり抜いたりすること；落ちることや押しつぶすこと；不適當な温度、溶剤、Ph、湿っぽい環境の中に置くこと；③神牛が授権されていない機構または整備員より取り付けたり、修理したり、変更したり、添付したりし分解したりすることで起こした故障と損壊；④製品または部品のももとの標識マークが修正し変更されたり、削除されたりすること；⑤修理保証カードがないこと；⑥非合法的な授権、標準街、公開されていなくて発行するソフトウェアなどを使用して起こした故障や損壊；⑦不可抗力や事故で起こした故障や損壊；⑧ほかの製品自体で起こした故障や損壊ではないこと。上述の状況であらな、関連の責任者と解決対策を求めてください。我々はそれに対していかなる責任を持ちません。修理保証期間外や修理保証範囲外の部品、付属品、ソフトウェアなどで使用しなくなることについて、修理保証範囲内の故障ではありません。使用中、製品の正常的な脱色、摩耗と消耗は修理保証範囲内の故障ではありません。

## 製品の修理保証とサービスサポートとの情報

製品の修理保証期間とサービスタイプとは『製品修理保証情報』によって実施します。

製品類別	オプションの名称	修理保証期間	修理保証サービスの類型
部品	電気回路基盤	12	顧客より修理出し
	電池	3	顧客より修理出し
	充電器などの帯電性能の部品	12	顧客より修理出し
そのほか	フラッシュチューブ、造形の電球、ケース、保護カバー、ロック装置、包装等	なし	修理保証なし

神牛製品のアフターサービス電話番号：0755-29609320-8062