

godox

マクロLEDリングライト

RING72

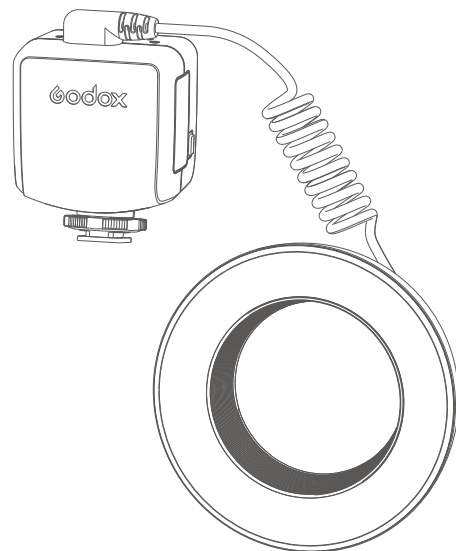

合格证
QC PASS

深セン市神牛摄影器材有限公司

住所：深圳市宝安区福海街道塘尾社区耀川工业区工場2棟
電話：0755-29609320(8062) FAX：0755-25723423

godox.com

Made in China

メールアドレス：godox@godox.com



説明のパンフレット

はじめに

このマニュアルをよくお読みになって、正しく操作および使用できることを確認してください。

今後の問い合わせに備えてマニュアルを保存しておいてください。

神牛製品をご購入いただき、ありがとうございました！

RING72はコンパクトで軽量なリングライトです。そのリングソケットはカメラレンズに取り付けることができ、コントローラーはカメラのホットシューに取り付けることができます;コントローラーのキーとノブを調整することで、Lライト/Rライトの明るさを個別に調整でき、必要な明るさを正確に得ることができます。似顔絵撮影、アクセサリ撮影、昆虫植物撮影、口腔歯科撮影などに適している。軽量でスタイリッシュ。

製品の優位性

- 72粒の高品質のライトビーズを選んで、光が十分で、輝度が高い。
- リング状のライト本体は取り付けが便利で、柔軟性が高く、49mm-82mmのカメラレンズに適しています。(82mmフィットリングは別売)
- 2つのキーとツインつまみで、左右のLライト/Rライトの明るさを簡単に調整できます。
- リングソケットはコンパクトで軽量、外観はシンプルで、快適な感触です。

⚠ 注意事項

- ⚠ 衝突や落下に注意して使用してください。
- ⚠ 過度に高温または低温度、湿度の高い環境では使用しないでください。
- ⚠ シナー、ベンゼン、その他の洗浄剤を使用して、製品のしみや指つきを拭き取らないでください。ふき取りクリーニングには、柔軟な加湿布を使用してもよい。
- ⚠ 長期間使用しない場合は、乾燥、日陰、風通しのよい場所に保管することをお勧めします。

部品名

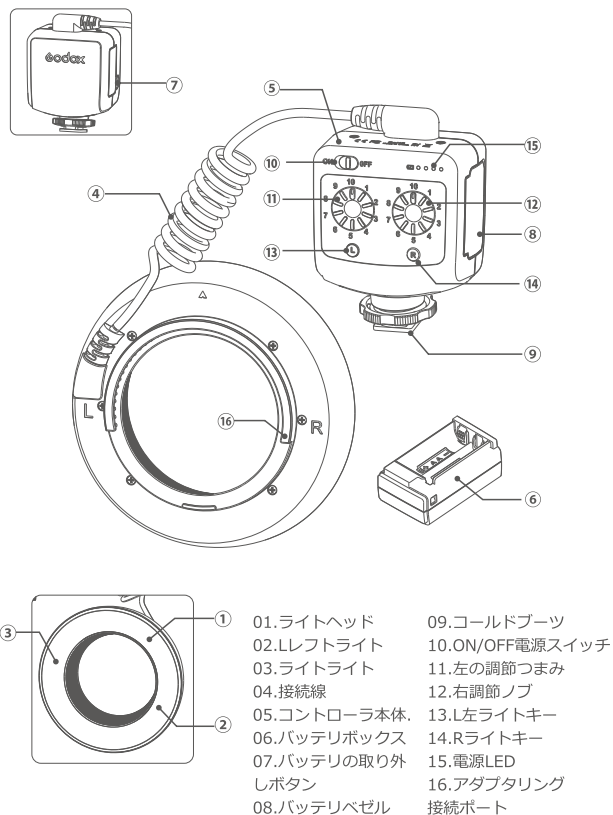

標準装備品

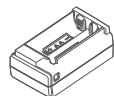

AA電池ボックス*1

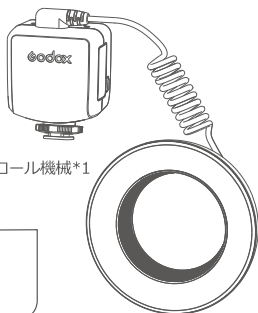

コントロール機械*1

ライト本体*1



レンズフィットリング

(8仕様49mm、52mm、55mm、58mm、62mm、67mm、72mm、77mm)



説明書*1

電源

このマクロLEDリングライトは、2種類の電源を使用できます。

- 高容量アルカリ乾電池または充電可能なニッケル水素電池4本。
 - 7.2V/2600mAhリチウム電池で、450回の繰り返し充放電に対応し、長寿命。
- 注：コントロールに必要な高容量の単3アルカリ乾電池5、充電式ニッケル水素電池またはリチウム電池は、別途購入する必要があります。RING72は、「神牛V1」リチウム電池VB26と「神牛AD100Pro」リチウム電池WB100（7.2V/2600mAhまたは7.2V/3200mAh）を汎用しています。

単3アルカリ乾電池の使用に関する注意事項

1. 使用する前に、電池の接続部をよく拭いてください。
2. 電池の爆発、液漏れ、過熱状況避けるために、同じブランドの新しい単三電池を4本使用してください。異なる型番の電池や新旧の電池を混用しないでください。
3. 電池を分解したり、電池を短くしたり、火の中や水の中に入れてたりしないでください。爆発が起こらないようにしてください。
4. このライトを長時間使用しない場合は、バッテリーをバッテリースロットから取り出してください。

リチウムイオンバッテリーの使用に関する注意事項

1. 正極と負極の短絡を避けます。
2. 電池は防水機能がないので、電池を霧や水に浸さないでください。
3. 安全のため、このライトは子供の手の届きにくい場所に置いてください。
4. バッテリーを24時間以上充電しないことをお勧めします。
5. 電池は冷涼、乾燥、換気の場所に保存することをお勧めします。
6. 火の中に電池を近づけないでください。
7. 電池は廃棄後、現地の規定に従って処理してください。
8. 電池が3ヶ月以上使用されていない場合は、電池を充電してください。
9. 長期使用しないで、約60%まで充電してから放置してください。
10. 繰り返し450回以上の充放電または電池を3年以上使用した場合、新しい電池と交換することをお勧めします。

取付チュートリアル

電池を取り付けます

1. 単3アルカリ乾電池または充電式ニッケル水素電池の選択使用

- 1.1 4つのバッテリーをバッテリーボックスに取り付けます。
- 1.2 バッテリーの入ったバッテリーボックスをバッテリースロットに合わせて差し込みます。カチッという音がして、取り付けが完了したことを示します。

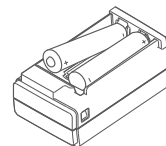

2. リチウム電池の使用を選択

- 2.1 リチウムイオンバッテリーをバッテリースロットに合わせて差し込みます。カチッという音がして、正しく取り付けられます。

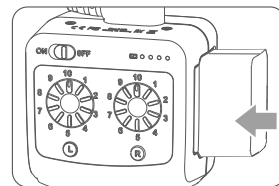

カメラへのデュアルLEDライトコントローラの取り付けチュートリアル

1. 固定台のつまみを回してゆるめます。
2. L LEDライトコントローラホルダーをスライドさせて、カメラのホットシューソケットに完全に差し込みます。
3. LEDライトコントローラがロックされるまで、ホルダーのつまみをしっかりと回します。

注：LEDライトコントローラを取り外す場合は、まずつまみを外してから、カメラのホットシューベースから引き出してください。

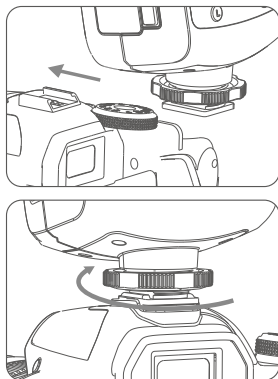

カメラに取り付けられた3つのリングLEDソケットチュートリアル

1. 49mm、52mm、55mm、58mm、62mm、67mm、72mm、77mmとカメラレンズネックに対応した8つの仕様のフィットリングを装備しています。

2. 適切なアダプタリングを選択してカメラレンズに取り付け、リング状LEDライトヘッドをアダプタリングに固定します。

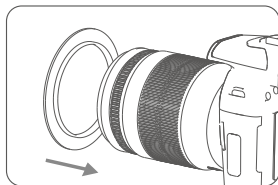

LEDライト使用

1. 電源オン

電源スイッチが「ON」になり、LEDが点灯します。

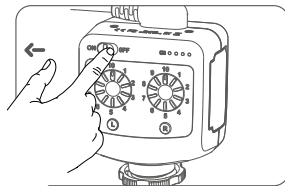

2. コントローラの電源LEDが表示

青ライトが点灯している場合は残量を示し、青ライトが4つ点灯している場合は残量100%、青ライトが3つ点灯している場合は残量75%、青ライトが2つ点灯している場合は残量50%、青ライトが1つ点灯している場合は残量25%を示します。低電力のヒント：左の最初のライトが点滅(1秒点灯1秒消灯)状態は、電池の残量が不足していることを示しています、すぐに電池を交換してください。

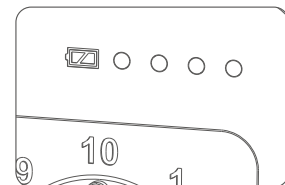

注：上記の電気量表示は神牛の測定データに基づいており、実際に使用する場合、バッテリーの表示はブランドごとに変更されることがあります。

3. L左ライトスイッチ

L左ライトキーは明るい緑色で、L左ライトが点灯していることを表します;短押しするとL左ライトがオフになり、再び短押しすると前の輝度値に戻ります。

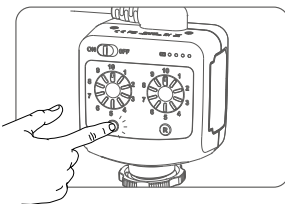

4. Rライトスイッチ

Rライトキーは明るい緑色、表示Rライト点灯;短押しするとRライトがオフになり、再び短押しすると前の輝度値に戻ります。

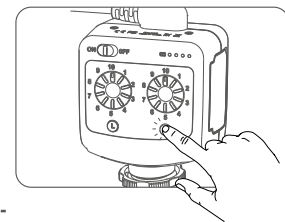

5.左ライトの明るさ調整

本体の電源が入り、L左ライトキーが緑に点灯し、左ライトが点灯します。左調整つまみを回すと、L左ライトの明るさを調整することができます。調光レンジ：10~100%、調光レンジは10段階で、1段階あたり+10%単位値の増分。

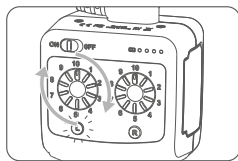

6.ライトの明るさ調整

本体の電源が入り、R-Right Lightingキーが緑に点灯し、Right Lightingが点灯します。右の調整つまみを回すと、Rライトの明るさを調節することができます。調光レンジ：10~100%、調光レンジは10段階で、1段階あたり+10%単位値の増分。

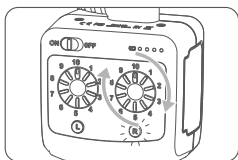

7.左右のライトの明るさ調整

ライト本体の電源を入れ、LRの左右のライトキーが明るい緑色に表示され、左右のライトが点灯し、左右の調整つまみを回して自由に明るさを調節する。

注意：このリングライトはLライトとRライトに分かれており、明るさは個別に調整できます。具体的なライトは自分のニーズに合わせて自由に調整できます。

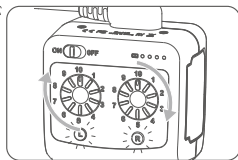

仕様パラメータ

番号	RING72	
出力効率	8W	
輝度表示	半円環ライト、円環ライト	
輝度調節範囲	10%- 100%十段階	
電気	高容量単三アルカリ乾電池5号又は充電式ニッケル水素電池(別売)	1.5V*4本
	リチウムイオンバッテリー(別売)	7.2V/2600mAh
色温	5600K	
LEDビーズの数	72粒	
TLCI	≥97	
CRI	≥96	
体積	円環ライト: φ 132*30mm	
	制御装置: 84*71.5*50 .5mm	
正味重量	245g(リングライト+コントローラ)/(バッテリーなし)	

* 仕様は予告なく変更されることがあります。

メンテナンス

- 作業中、異常を発見したら、すぐに電源を切って原因を究明します。
- ライト本体は振動を避け、常に表面のほこりを落とすように心がけてください。
- ライト本体が少し発熱するのは正常な現象です。
- すべての修理は、本工場が指定した元部品の修理部が担当します。
- 1年保証、ライトなどの消耗品は、1年保証の対象外です。
- 発見された、無断でこのLEDリングライトを点検すると、1年間の保証期間をキャンセルし、修理には関連費用を徴収する必要があります。
- 故障したり、水に濡れたりした場合は、専門家が修理してからご使用いただけます。
- 予告なしに変更されることがあります。

製品の修理保証

ご使用者様、本修理保証カードは修理保証の申請用の重要な証明書でございます。販売店にご協力いただき、ご記入とご保管ください。ありがとうございます。

製品情報	型号	製品のバーコード
ご使用者情報	名前	電話番号
	連絡先	
販売店情報	名称	
	電話番号	
	連絡先	
	販売日期	
備考欄		

本表は販売店より捺印が必要。

適用な製品

本書類は『製品修理保証情報』（後記の説明をご覧ください。）に関する製品シリーズに適用して、そのほかの本範囲に属していない製品あるいは部品（セール品、贈り物、ほかの出荷後の添付した部品等）はこの修理保証承諾に属していません。

修理保証期間

製品及び関連部品としての修理保証期間は『製品修理保証情報』で実施します。修理保証期間は製品を初めて購入するときから数えて、購入日は購入するときに修理保証カードで記入された日期を基準とします。

修理保証サービスの獲得方法

修理保証サービスを要求したら、直接に製品の販売店または授權されたサービス機構と連絡できます。神牛のアフターサービスに電話をかけることもできます。我々のサービス員はサービスを手配します。修理保証を申請するときには、証明書として有効的な修理保証カードを提供して修理保証が得ることができます。有効的な修理保証カードを提供できないなら、我々は製品または部品が修理保証範囲に属することを確認したうえで、修理保証サービスも提供できますが、それはわれわれの義務となりません。

修理保証に適用しない場合

もし製品は以下の状況があるなら、本書類で記入された保証とサービスに適用しません。①製品または部品は相応な修理保証期間に超えること；②正しくなくて使用、メンテナンス、保管によって故障や損壊を起こすこと。例えば：不適當に運搬；製品の合理的な予期の用途で使用しないこと；不適當に外部設備を押ししたり抜いたりすること；落ちることや押しつぶすこと；不適當な温度、溶剤、Ph、湿っぽい環境の中に置くこと；③神牛が授權されていない機構または整備員より取り付けたり、修理したり、変更したり、添付したりしたり分解したりすることで起こした故障と損壊；④製品または部品のももとの標識マークが修正し変更されたり、削除されたりすること；⑤修理保証カードがないこと；⑥非合法的な授權、標準街、公開されていないで発行するソフトウェアなどを使用して起こした故障や損壊；⑦不可抗力や事故で起こした故障や損壊；⑧ほかの製品自体で起こした故障や損壊ではないこと。上述の状況であれな、関連の責任者と解決対策を求めてください。我々はそれに対していかなる責任を持ちません。修理保証期間外や修理保証範囲外での部品、付属品、ソフトウェアなどで使用しなくなることについて、修理保証範囲内の故障ではありません。使用中、製品の正常的な脱色、摩擦と消耗は修理保証範囲内の故障ではありません。

製品の修理保証とサービスサポートとの情報

製品の修理保証期間とサービスタイプとは『製品修理保証情報』によって実施します。

製品類別	オプションの名称	修理保証期間	修理保証サービスの類型
部品	電気回路基盤	12	顧客より修理出し
	電池	3	顧客より修理出し
	充電器、電源線、同時線などの帯電性能の部品	12	顧客より修理出し
そのほか	フラッシュチューブ、造形の電球、ケース、保護カバー、ロック装置、包装等	なし	修理保証なし

神牛製品のアフターサービス電話番号：+86-755-29609320-8062