

705-LC500R-01

godox

RGB LEDスティックライト

LC500R

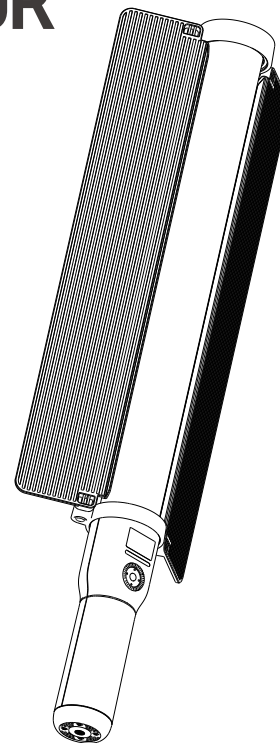

**深圳市神牛摄影器材有限公司**

所在地: 深圳市宝安区福海街道塘尾社区福川工业区厂房2楼  
電話: +86-755-29609320(8062) ファックス: +86-755-25723423 電子メール: godox@godox.com

GODOX Photo Equipment Co., Ltd.

Add: Building 2, Yaochuan Industrial Zone, Tangwei Community, Fuhai Street, Bao'an District,  
Shenzhen, China Tel: +86-755-29609320(8062) Fax: +86-755-25723423  
E-mail: godox@godox.com

**godox.com**

Made in China



取扱説明書

## 一、はじめに

この度は神牛の製品をお買い上げいただきまして、誠にありがとうございます。  
静音タイプLEDビデオライトULシリーズはゼロノイズで、ファンが装着されておらず、マクロ撮影、動画撮影、取材の照明などに非常に適しています。アダプター、コントロールケースは本体とスプリットされ、操作が便利です。光源が穏やかで、演色性がよく、機能が強いです。専用リモコンと組み合わせると、ワイヤレスでグルーピング調光を行い、ワイヤレスで輝度を調整できます。

### 主な特徴：

- ファンがなく、ゼロノイズで、干渉がありません。
- 出力が強く、光源が穏やかで、輝度が高く、自由に調整できます。
- Vポートリチウム電池またはDC電源で給電し、室内と室外の両方にも適用できます。
- アダプター、コントロールケースと本体はスプリットされており、操作はより便利になり、放熱性がより良くなります。
- 433MHzワイヤレス6グループ16チャンネルのグルーピングコントロール&スマホAPPプレートーツ無線制御
- U型ブラケットデザインで、吊り上げ可能で、各種角度の調整がより便利になります。
- ポーエンスマウントで、各種ライティングエフェクトアクセサリーに対応できます。

## ⚠ 警告

- ⚠ 乾燥を保ってください。濡れた手で本製品に触れたり、本製品を水の中に浸したり、雨の中に曝したりしないでください。
- ⚠ 自分勝手に本製品を分解しないでください。製品に故障が起きた場合、弊社または授權された専門家よりチェックしたり、メンテナンスしたりしなければなりません。
- ⚠ 子供の手が届かないところで保管してください。
- ⚠ 本製品は防水できないため、雨天または湿っぽい環境で防水に注意してください。
- ⚠ 40℃を超えた高温環境に置かないでください。
- ⚠ 化学品、可燃性ガスまたは他の特殊物質の近くでLEDライトを使わないでください。このような場合、関連する警告マークに注意してください。

## 三、部品

### ● 本体

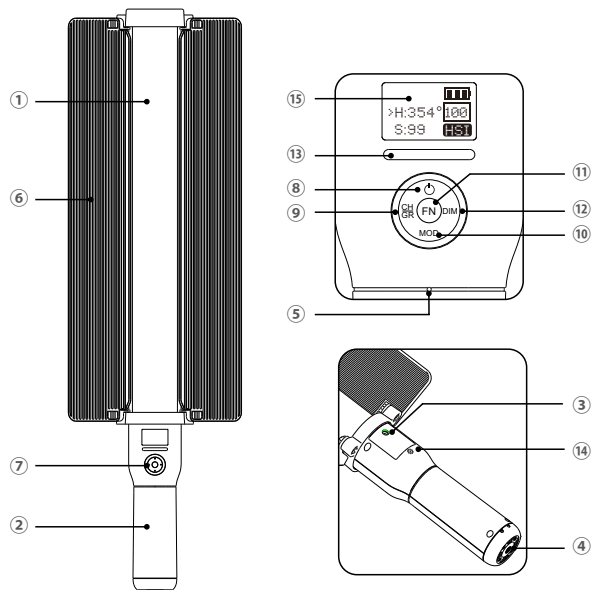

- |             |              |             |
|-------------|--------------|-------------|
| 01. ピーズ     | 06. バンドア     | 11.FN多機能ボタン |
| 02.ハンドル     | 07.コントロールパネル | 12.DIMボタン   |
| 03.DC電源ソケット | 08.スイッチボタン   | 13. カラースペース |
| 04.ブラケット取付穴 | 09.CH/GRボタン  | 14.MICジャック  |
| 05.リセット穴    | 10.MODボタン    | 15.LCDスクリーン |

## ・LCDスクリーン



スクリーンにCCTが表示された場合、ダブル色温度モードになります。



HSIが表示された場合、カラーモードになります。

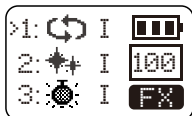

Fxが表示された場合、シーン特殊効果モードになります。

## 四、標準添付品

- 1.本体 2.バンドア 3.RC-R9リモコン 4.充電器 (16.8V/1.2A)  
5.携帯用ケース 6.取扱説明書

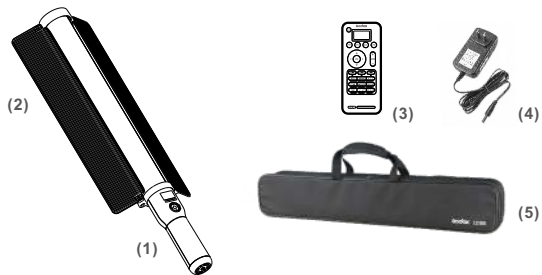

## 五、電源管理

### 1.給電

大容量リチウムポリマー電池を内蔵しており、満充電になると、最大パワーで100%輝度で約1.5H常時点灯できます。

### 2.充電

充電時間は約2.5時間で、充電時に充電器のインジケーターが赤色で点灯し、満充電になると、インジケーターが緑色で点灯します。

## 六、バンドアの着脱

- 装着：遮光する必要のある側を選択し、バンドアをこの側に当て、バンドアのハンドルスリーブ内のリッジをハンドルのスロット (図に示すように) に合わせ、上から下へスティックライトを嵌め込みながら、中に押し込みます。バンドアを開くだけで撮影できます。



- 離脱：ハンドルを握り、下から上へ押し出すと、バンドアを取り外すことができます。



## 七、使用の説明

### 1. ライトの設定

#### 1.1 ライトのオン・オフ

「」ボタンを長押しすると、本体をオンまたはオフにすることができます。  
LCDスクリーンには本体の現在情報が表示されます。



#### 1.2 モード選択：ダブル色温度/カラフルモード/シーンモード

MODボタンを押すと、モードを切り替えます。スクリーンにCCTが表示されると、ダブル色温度モードになります。HSIが表示されると、カラフルモードになります。FXが表示されると、シーンモードになります。

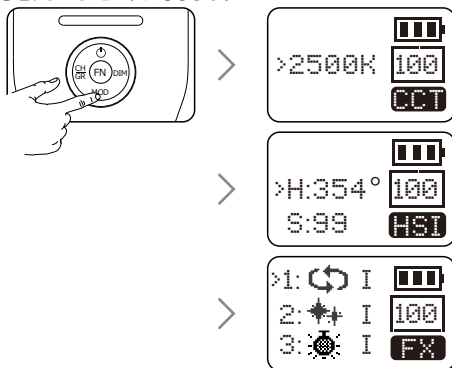

## 2. 無線遠隔制御

本製品は無線遠隔制御機能を備えており、2.4G無線技術を使い、視角の制限がなく、距離が大きく、同時にそれぞれ6グループのLEDライトを制御できます。チャンネル周波数が32個で、干渉防止能力が強いです。使用前にLEDライトとリモコンのチャンネル、グループとIDをマッチングさせてください。

ワイヤレスチャンネル/グループ/IDの設定：CH/GRボタンを押すと、設定画面に入ります。

### 2.1. チャンネルの設定：

FNを押して、CHを選択してから、ダイヤルを回して必要なチャンネルを選択します。選択可能なチャンネルは32個（1～32）です。



### 2.2. グループの設定：

FNを押して、GRを選択してから、ダイヤルを回して必要なグループを選択します。選択可能なグループは6個（A～F）です。



### 2.3. IDの設定：

FNを押して、IDを選択してから、ダイヤルを回して必要なIDを選択します。選択可能なIDは99個（1～99）です。

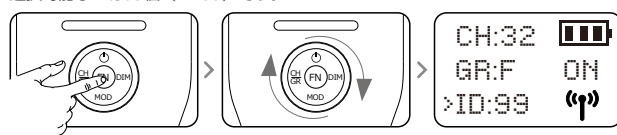

### 2.4. ワイヤレスのオン・オフ：

FNを押して「ワイヤレス符号」を選択してから、ダイヤルを回してONを選択すると、ワイヤレスがオンになり、OFFを選択すると、ワイヤレスがオフになります。

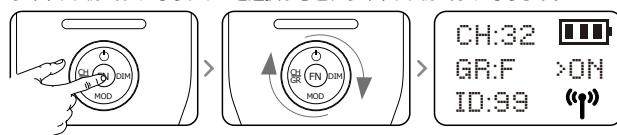

### 3. ダブル色温度モード

3.1 色温度の調整：直接ダイヤルを回すと、色温度を調整できます。色温度調整範囲は2500-8500Kです。

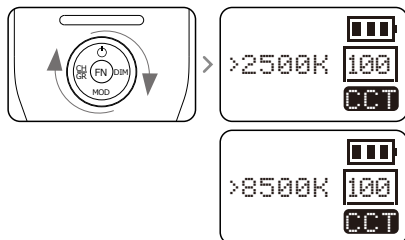

3.2 輝度の調整：DIMボタンを押して、輝度値が点滅した後、ダイヤルを回すと、輝度を調整できます。輝度調整範囲は0~100%です。

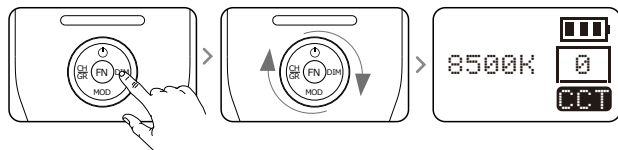

3.3 Pモード：FNボタンを押して、スクリーンにPが表示された場合、Pモードになります。Pモードの場合、色温度を調整する時に輝度も変化します。色温度が4500Kである場合、輝度が最大に達します。正常なモードで、色温度を調整する時に輝度は基本的に同じです。

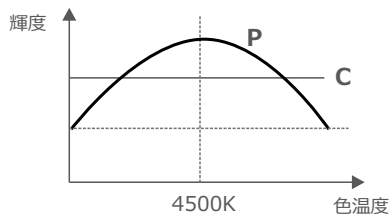

### 4. カラフルモード

MODボタンを押すと、設定画面に入ります。

4.1 色相Hの調整：多機能ボタンFNを押してHを選択してから、ダイヤルを回して色相を調整します。色相の調整範囲は0~360°です。

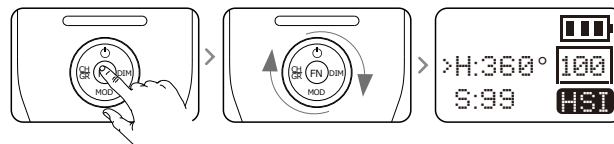

4.2 彩度Sの調整：多機能ボタンFNを押してSを選択してから、ダイヤルを回して彩度を調整します。彩度の調整範囲は0~100です。

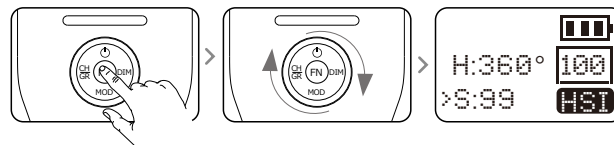

4.3 輝度の調整：DIMを押した後、ダイヤルを回して調整できます。輝度の調整範囲は0~100%です。

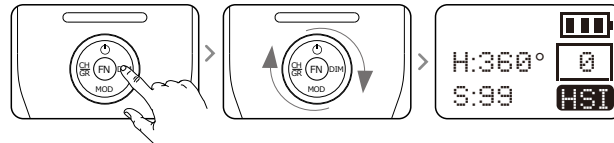

## 5. シーン特殊効果モード (39種類)

5.1 ダイアルを回すと特殊効果モードの類別を選択できます。1~14類から選択でき、ダイアルを回すと、循環に現れます。

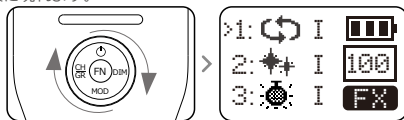

5.2 選択した後、多機能ボタンFNを押すと、現在類別中のモード、I、II、IIIという3種類から選択できます。多機能ボタンFNを押すと、循環に現れます。



5.3 輝度の調整: DIMを押した後、ダイアルを回すと、輝度を調整できます。輝度の調整範囲は0~100%です。

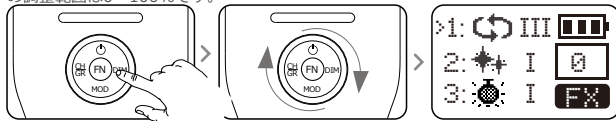

5.4 シーン特殊効果モードには14類、全部で39種があります。ニーズによって選択できます。

番号	表示	シーン	表示 I	表示 II	表示 III
1		カラフルサイクル	スロースピード	ミドルスピード	快速
2		フラッシュ	発光	発表会	ババラッチ
3		レーザーカラーライト	誕生日パーティ	KTV	ディスコ
4		雷稲妻	間欠	頻繁	持続
5		壊れたノリレブ	間欠	頻繁	持続
6		テレビ	スロースピード	ミドルスピード	快速
7		ろうそく	間欠	頻繁	持続
8		火	薪火	かがり火	火災
9		花火	一時	連続	演出
10		パトカー	頻発的な発光	ストロボ	快速発光
11		消防車	頻発的な発光	ストロボ	快速発光
12		救急車	頻発的な発光	ストロボ	快速発光
13		ミュージック	ミュージック I	ミュージック II	
14		SOS			

## 八、仕様

LEDスティックライトモデル	LC500R
内蔵リチウム電池給電	14.4V/2600mAhリチウム電池
出力	最大23W
チャンネル	32個
グループ	6グループ (A、B、C、D、E、F)
色温度範囲	2500K~8500K
調光範囲	0%~100%
RGBカラースペース	0~360°
100%照度 (LUX)	最大5800
CRI (≈)	96
TLCI (≈)	98
持続使用時間 (100%パワー連続出力) (≈)	90分
動作周囲温度	-10~40°C
製品サイズ (バンドアを含みません)	616*56*56mm
正味重量 (バンドアを含みません)	0.81Kg

\*本製品の技術と規格は予告無しに変更することがあります。予めご了承ください。